

LINDY®

CONNECTION PERFECTION

8x8 HDMI 4K60Hz Matrix

User Manual
Benutzerhandbuch
Manuel Utilisateur
Manuale

English
Deutsch
Français
Italiano



No. 38153

www.lindy.com

CE

FCC

Tested to Comply with
FCC Standards
For Home and Office Use!

Introduction

Thank you for purchasing the LINDY 8x8 HDMI 4K6Hz Matrix. This product has been designed to provide trouble free, reliable operation. It benefits from both a LINDY 2 year warranty and free lifetime technical support. To ensure correct use, please read this manual carefully and retain it for future reference.

Package Contents

- 8x8 HDMI 4K60Hz Matrix
- 12V Multi Country PSU
- IR Remote Control inc CR2025 battery
- RS232 cable
- Rackmount brackets
- LINDY Quick Start Manual

Features

- HDMI 2.0, HDCP 1.4, DVI 1.0 compliant
- Switch between devices using front buttons, IR remote control, or RS232/RJ45 via a PC
- Supports resolutions up to 4Kx2K@60Hz, 1080P@120Hz & 1080P 3D@60Hz
- Deep colour support: 24/30/36/48 bit
- Supports LPCM 7.1CH, Dolby Tru HD, Dolby Digital Plus & DTS-HD Master Audio transmission
- Video bandwidth: 297MHz
- Supports EDID cloning and selection from presets on all input ports
- Front panel LCD display
- Rack-mountable

Installation

Front

1. LCD Display: Shows the status of the input/output selection
 2. IR Receiver: This needs to be visible at all times if using the IR remote to switch between devices
 3. Power Button: The button will illuminate green when the Matrix is on and red when in stand-by mode
 4. Lock Button: Press the button once to lock all the buttons on the front panel. Press the button again to unlock all the buttons. The LED will illuminate red when the lock is active
 5. Output Selection Buttons: Select A-F of the output channels or "All"
 6. Input Selection Buttons: Select 1-8 of the input channels
 7. PTP Button: Press to mirror all inputs to all outputs (Input 1 to Output 1, Input 2 to Output 2 etc.)
 8. EDID Control Area:
 - Menu: Press to enter the EDID set mode
 - Enter: Press to confirm and save the setting
 - Up: Press to go up
 - Down: Press to go down
-

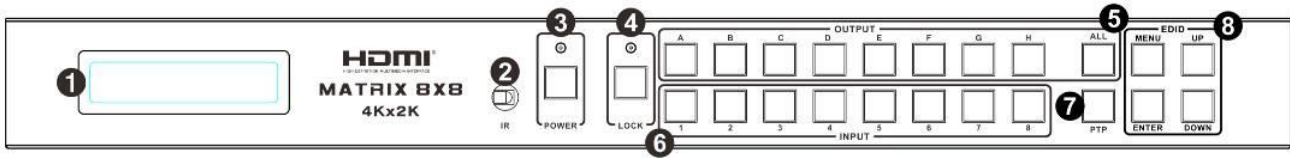

Rear

1. PC Control:

TCP/IP: Connect an active Ethernet cable for TCP/IP control

RS232: Connect a D-Sub cable to a PC for control with RS232 commands

2. HDMI Input Ports: Connect your HDMI sources and the LED will illuminate when an active signal is detected

3. HDMI Output Ports: Connect your HDMI displays and the LED will illuminate when an active signal is detected

4. Power Port: Only use the PSU included to power the Matrix

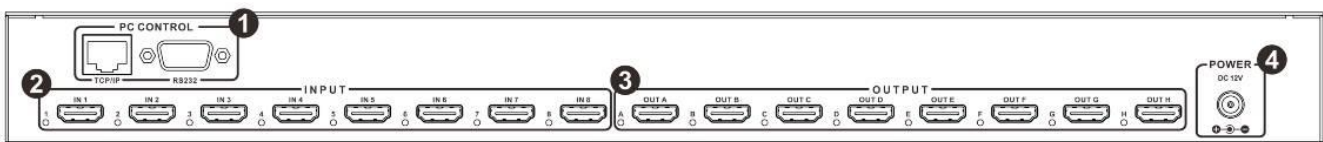

To control the Matrix using the front push buttons, select the output from A-F or All and then select the input from 1-8 that you want to show on the output.

To change the input EDID, press the menu button then press up/down till you find the EDID you want then press enter to enter to the port submenu. Press up/down to select the port you want and press enter to save your settings.

EDID Mode Table

1. Submenu : EDID mode table

Number	EDID Description
1	1080i, 2CH AUDIO
2	1080i, DOLBY/DTS 5.1
3	1080i, HD AUDIO
4	1080p, 2CH AUDIO
5	1080p, DOLBY/DTS 5.1
6	1080p, HD AUDIO
7	3D,1080p, 2CH AUDIO
8	3D, 1080p,DOLBY/DTS 5.1
9	3D,1080p, HD AUDIO
10	4k*2k, 2CH AUDIO
11	4k*2k, DOLBY/DTS 5.1
12	4k*2k, HD AUDIO
13	DVI 1024x768
14	DVI 1920X1080
15	DVI 1920X1200
16	Copy from HDMI OUTPUT-A

17	Copy from HDMI OUTPUT-B
18	Copy from HDMI OUTPUT-C
19	Copy from HDMI OUTPUT-D
20	Copy from HDMI OUTPUT-E
21	Copy from HDMI OUTPUT-F
22	Copy from HDMI OUTPUT-G
23	Copy from HDMI OUTPUT-H

2. Submenu : Input ports selection

Number	Input port Description
1	Input 1
2	Input 2
3	Input 3
4	Input 4
5	Input 5
6	Input 6
7	Input 7
8	Input 8
9	Input ALL

Remote Control

1. Power on/standby: Press this button to power on or power down your Matrix
2. Input selection area: Select from buttons 1-8, the forward and back buttons will cycle through the inputs
3. Output selection area: Select from buttons A-F or All

To control the Matrix using the IR Remote, select the output from A-F or All and then select the input from 1-8 that you want to show on the output.

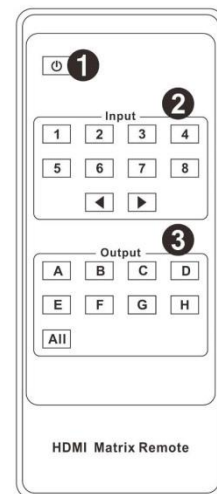

PC Control

Download the Matrix Controller software from the LINDY website, this can be found by searching for 38153 and view downloads. The software is an EXE file, once you have downloaded it, unpack it from the download and then double click to run.

You must make sure that you have set up the Matrix and connected it to the PC via an RS232 cable or an RJ45 cable on your LAN before using this software.

General

1. Select RS232 or TCP control mode
2. Select the RS232 COM port
3. Click to connect or disconnect the PC and Matrix
4. Select the Matrix IP address

5. Connect to the Matrix IP address
6. Search the Matrix IP address
7. Configure the Matrix IP and MAC address
8. Enable or disable the IR and beep
9. Device information display area
10. Click to refresh the data in the information display area
11. Clear the device information screen

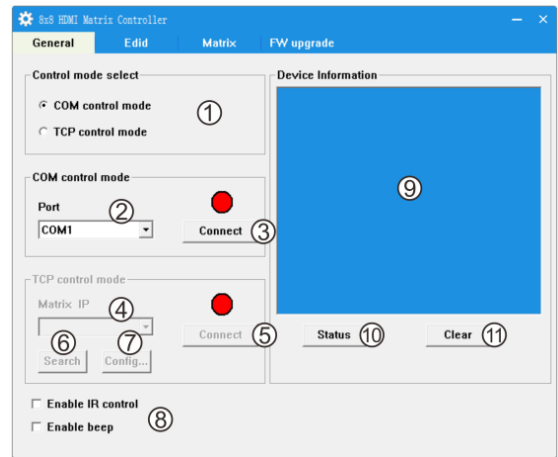

TCP Configuration

1. Select Auto IP or Static IP
2. When choosing static IP, write the IP address in this area
3. When choosing static IP, write the MAC address in this area

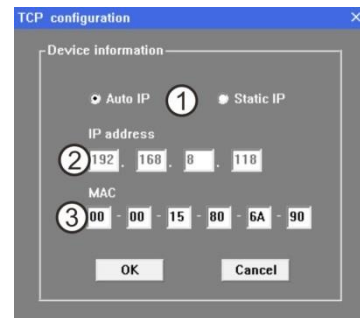

EDID

1. Click Set when you have chosen the EDID mode (2) and port (3)
2. Select the EDID from the drop down list
3. Select the port or all from the drop down list
4. Click set when you have chosen the output port
5. Select the output port to copy the EDID from
6. Select set when you have selected where to download the EDID from
7. Click to select the location of the EDID binary file
8. Displays the location path

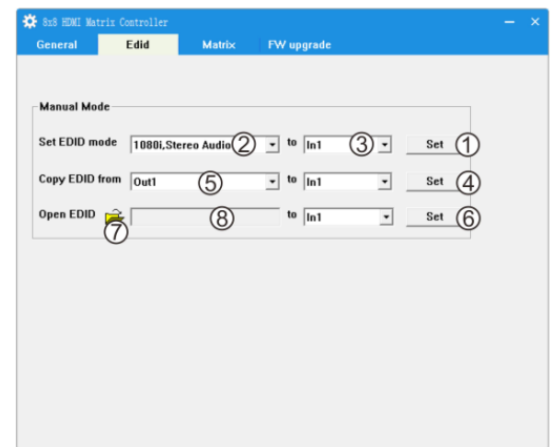

Matrix

1. This will show the input port number currently on this output
2. Click one of the numbers to select the input port you would like to display on this output
3. Click to select the next or previous consecutive input port for this output port

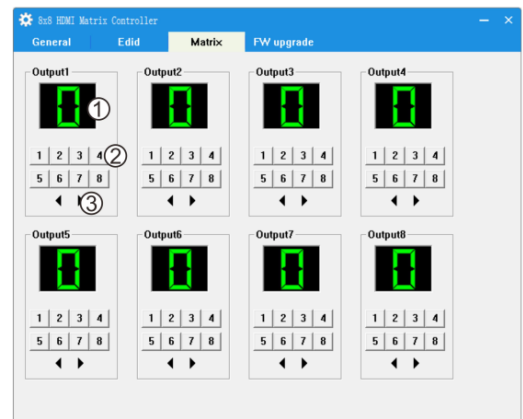

FW Upgrade

1. Click to select the location of the new firmware (file extension .fw)
2. Displays the location path
3. Displays the progress of the software upgrade
4. Click to start the upgrade
5. Displays any message from the software upgrade
6. Clear the message from the software upgrade

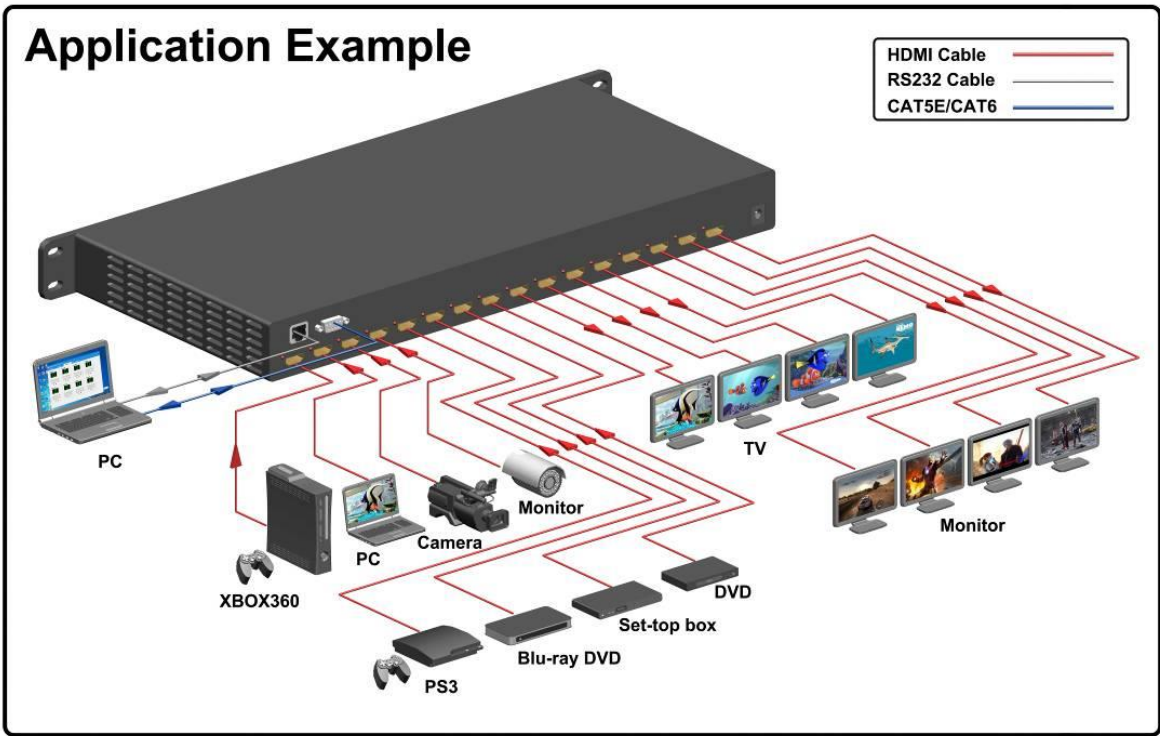
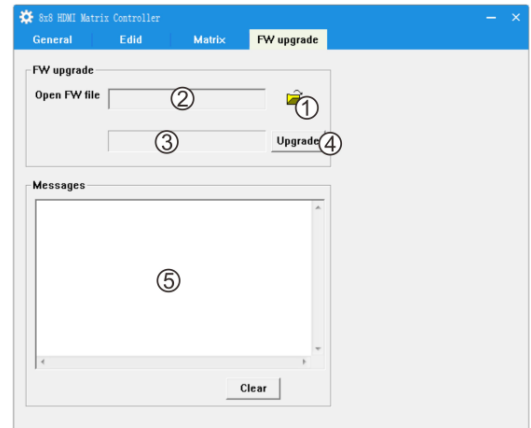

Einführung

Dieser HDMI 4K UHD 8x8 Matrix-Umschalter schaltet unabhängig zwischen 8 HDMI Ein- und Ausgängen um. Er kann über die Tasten an der Frontblende, über IR-Fernbedienung und RS232 fernbedient werden. Der Umschalter unterstützt maximal 4K2K Signale bis 30Hz nach HDMI 1.4 bei Kabellängen am Ein- und Ausgang von bis zu 10m, sowie 3D 1080p Full HD bei Kabellängen bis 15m. Er unterstützt die Manipulation der EDID Daten, s.u.

Lieferumfang

- 8x8 4K60 HDMI Matrix Umschalter
- 12V Schaltnetzteil 100...240VAC
- LINDY Handbuch
- IR Fernbedienung mit CR2025 Batterie
- Rack Mount Winkel
- RS232 Kabel

Eigenschaften

- HDMI 2.0, HDCP 1.1 und DVI 1.0 kompatibel
- Umschalten durch Tasten an der Frontblende, IR Fernbedienung und RS232/RJ45
- Unterstützt Auflösungen bis 4Kx2K@60Hz, 1080P@120Hz & 1080P 3D@60Hz
- Deep Colour Unterstützung: 24/30/36/48 Bit
- Unterstützt LPCM 7.1CH, Dolby True HD, Dolby Digital Plus & DTS-HD Master Audio Übertragung
- Video Bandbreite: 297MHz
- Unabhängige EDID Einstellung für alle Eingänge
- LCD Display in der Frontblende
- Einbaubar in 19“ Rack

Installation

Sollten Sie bei der Installation Probleme haben so beachten Sie die Möglichkeiten für die EDID Einstellungen. Sollten Sie weiterhin Probleme haben, so schalten Sie alle Geräte aus beginnend bei den Displays, dann den Umschalter, und dann die Signalquellen.

Betrieb und Bedienelemente

Frontblende

1. LCD Display: Zeigt den Status der Ein-/Ausgangs-Selektion
2. IR Sensor: Nimmt das Signal der IR-Fernbedienung auf
3. POWER: Diese Taste leuchtet Grün nachdem der Switch eingeschaltet wurde, im Standby leuchtet die Taste rot.
4. LOCK: Durch Drücken dieser Taste sperren Sie alle anderen Tasten an der Frontblende! Erneutes Drücken gibt die Bedienung wieder frei. Im gesperrten Zustand leuchtet diese Taste ROT

5. OUTPUT: Wählen Sie einen individuellen Ausgang über die Tasten A-F oder drücken Sie "ALL"
6. INPUT: Wählen Sie hier zwischen den Eingängen 1-8
7. PTP: Ordnet die Ein- und Ausgänge der Reihe nach zu: 1 an A, 2 an B, 3 an C, etc.)
8. EDID Bereich:
 - MENU: EDID Menü öffnen
 - ENTER: Einstellung bestätigen und speichern
 - UP: Nach oben im Menü
 - Down: Nach unten im Menü

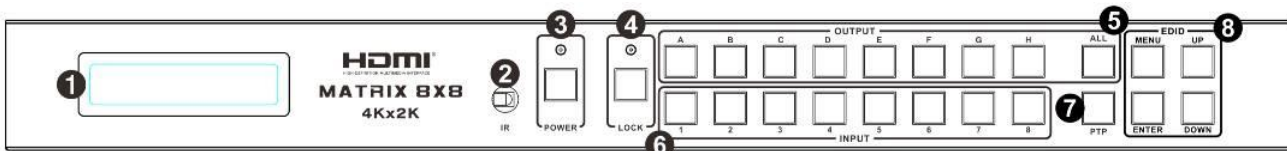

Rückseite

1. PC CONTROL:
 - TCP/IP: RJ45 Anschluss für Ethernet Netzwerk
 - RS232: 9polige Buchse für RS232 D-Sub Kabel an einen PC
2. HDMI INPUT: HDMI Eingangsbuchsen, die LEDs leuchten wenn ein Signal erkannt wird
3. HDMI OUTPUT: HDMI Ausgangsbuchsen, die LEDs leuchten wenn ein Display erkannt wird
4. POWER: Schließen Sie hier das mitgelieferte Netzteil an

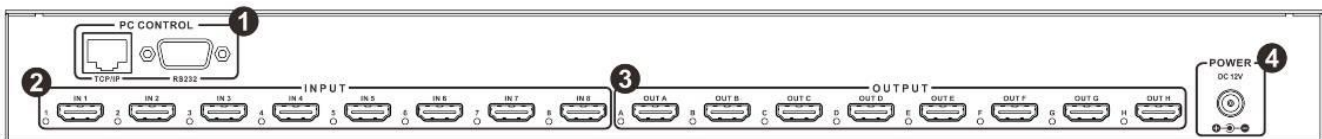

Betrieb:

Zur Zuordnung der Ein- und Ausgänge drücken Sie eine Ausgangstaste A-F (oder „ALL“) und direkt anschließend eine Eingangstaste 1-8.

Um die EDID Einstellung zu ändern drücken Sie die MENU Taste und UP oder DOWN bis die passende EDID Einstellung im LED Display angezeigt wird und schließen Sie die Eingabe mit ENTER zum Übernehmen ab.

EDID Tabelle

1. Untermenü: Tabelle der EDID Modi

Nummer	EDID Einstellung
1	1080i, 2CH AUDIO
2	1080i, DOLBY/DTS 5.1
3	1080i, HD AUDIO
4	1080p, 2CH AUDIO
5	1080p, DOLBY/DTS 5.1
6	1080p, HD AUDIO

7	3D,1080p, 2CH AUDIO
8	3D, 1080p,DOLBY/DTS 5.1
9	3D,1080p, HD AUDIO
10	4k*2k, 2CH AUDIO
11	4k*2k, DOLBY/DTS 5.1
12	4k*2k, HD AUDIO
13	DVI 1024x768
14	DVI 1920X1080
15	DVI 1920X1200
16	Kopieren von HDMI OUTPUT-A
17	Kopieren von HDMI OUTPUT-B
18	Kopieren von HDMI OUTPUT-C
19	Kopieren von HDMI OUTPUT-D
20	Kopieren von HDMI OUTPUT-E
21	Kopieren von HDMI OUTPUT-F
22	Kopieren von HDMI OUTPUT-G
23	Kopieren von HDMI OUTPUT-H

2. Untermenü : Input Port Auswahl

Nummer	Beschreibung
1	Input 1
2	Input 2
3	Input 3
4	Input 4
5	Input 5
6	Input 6
7	Input 7
8	Input 8
9	Input ALL

IR Fernbedienung

1. POWER: Schaltet um zwischen Standby und EIN
2. INPUT: Wählen Sie zwischen 1 bis 8, die Pfeiltasten blättern der Reihe nach durch
3. OUTPUT: Wählen Sie zwischen A-F oder ALL

Zur Zuordnung der Ein- und Ausgänge drücken Sie eine Ausgangstaste A-F (oder „ALL“) und direkt anschließend eine Eingangstaste 1-8

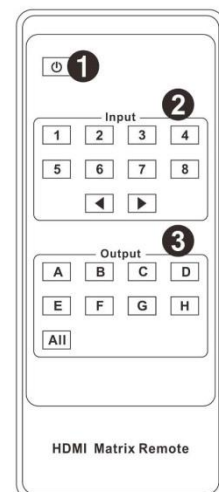

Fernbedienung via PC

Laden Sie die Fernbedienungssoftware von der LINDY Webseite herunter, sie finden sie auf der Produktseite wenn Sie nach 38153 suchen.

Die Software ist eine selbst entpackende EXE Datei, die Sie auf dem Steuerrechner aufrufen müssen.

Dabei sollte der HDMI Matrix Switch entweder per RS232 Kabel mit dem Rechner verbunden oder per RJ45 Kabel mit dem Netzwerk verbunden sein, in dem sich auch der Rechner befindet.

Grundlagen

1. Wählen Sie zwischen RS232 oder TCP (Ethernet) Modus
2. Wählen Sie den RS232 COM Port
3. Verbindet/trennt PC und Matrix Switch
4. IP Adresse des Matrix Switch auswählen/einstellen
5. Verbindet/trennt PC und Matrix Switch im Netzwerk
6. Sucht die IP Adresse des Matrix Switch
7. Konfiguriert Matrix IP und MAC Adresse
8. Ein-/Aus schalten von IR Fernbedienung und Bestätigungston
9. Anzeige für Device Informationen
10. Liest Staus neu aus
11. Löscht die Anzeige

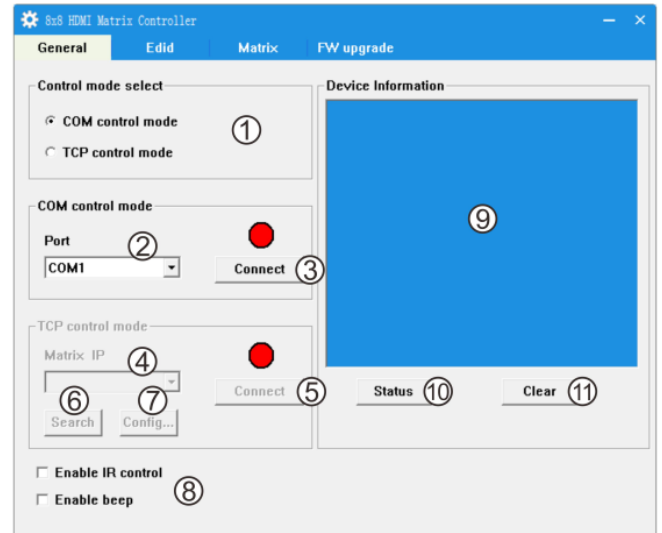

TCP/IP Konfiguration

1. Umschaltung zwischen Auto-IP oder Statischer IP
2. Setzt die statische IP-Adresse
3. Anzeige der MAC Adresse

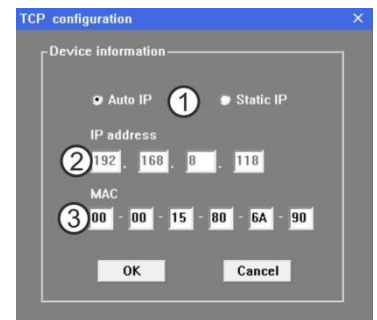

EDID Einstellungen

1. Zum Bestätigen einer EDID Einstellung für einen Port klicken Sie **Set**
2. EDID Auswahlliste
3. Port Auswahlliste
4. Zum Kopieren einer EDID Einstellung von einen in einen anderen Port klicken Sie **Set**
5. Port Auswahlliste
6. Zum Kopieren einer gespeicherten EDID Einstellung in einen Port klicken Sie **Set**
7. Wählen Sie den Pfad zur EDID Binärdatei
8. Zeigt den Pfad zur EDID Binärdatei an

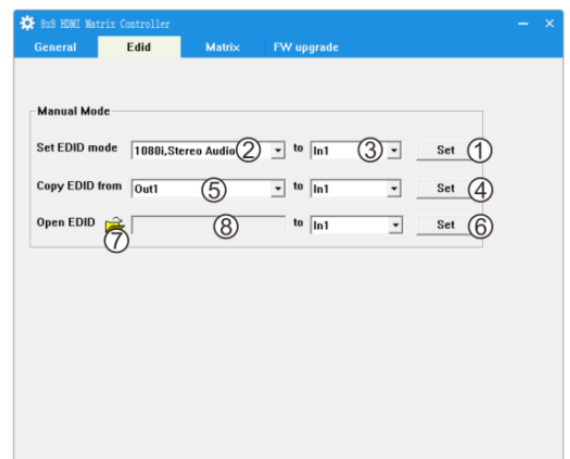

Portzuordnung Matrix

1. Zeigt für jeden Ausgang den gewählten Eingangsport an
2. Durch anklicken der Eingangsportnummer wird umgeschaltet.
3. Alternativ kann mit den Pfeiltasten geblättert werden

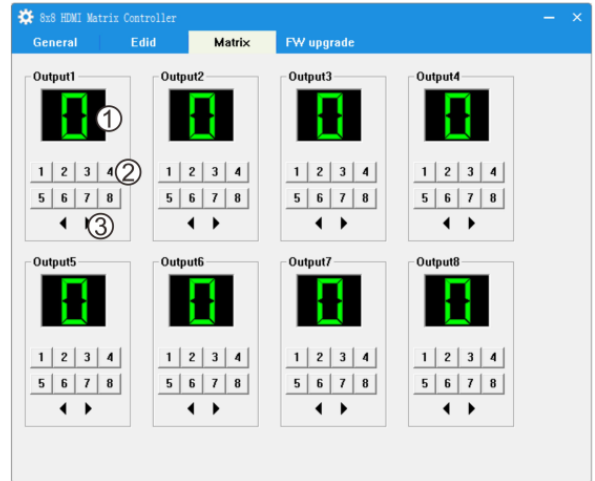

FW Upgrade

1. Wählen Sie den Pfad zur neuen Firmware Binärdatei (File Extension .fw)
2. Zeigt den Pfad an
3. Fortschrittsanzeige beim Update
4. Starte den Upgrade-Prozess
5. Anzeige für Meldungen
6. Löscht die Anzeige der Meldungen

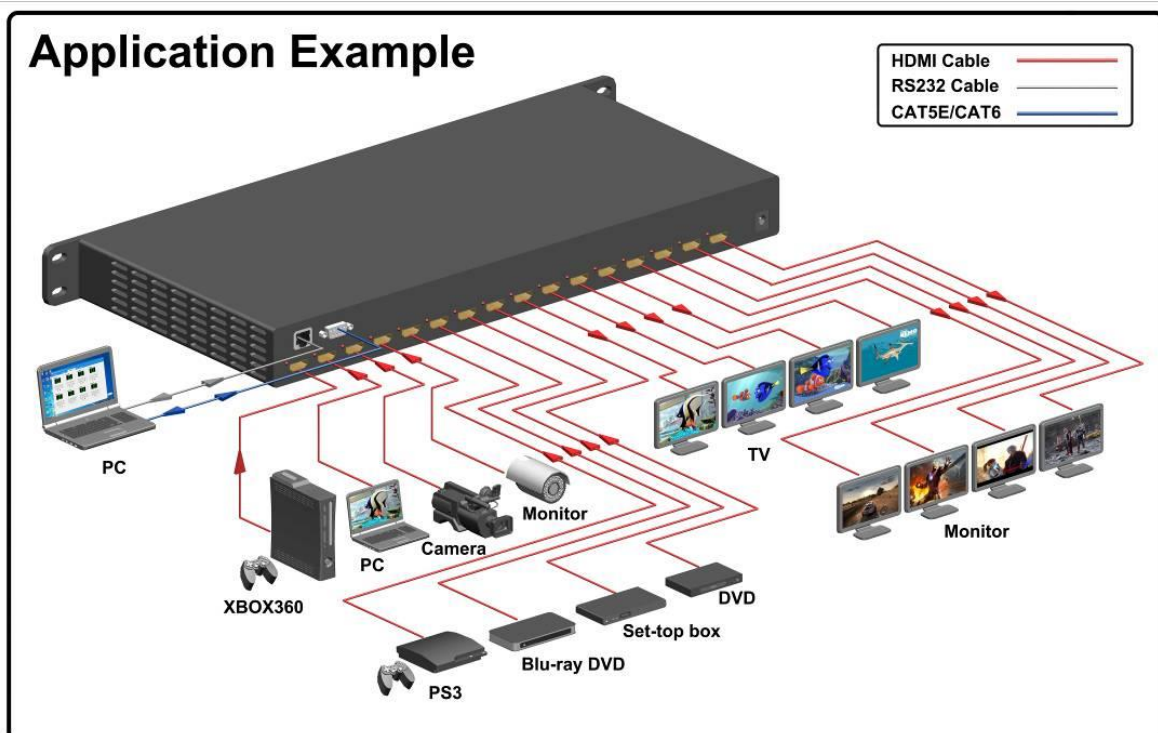
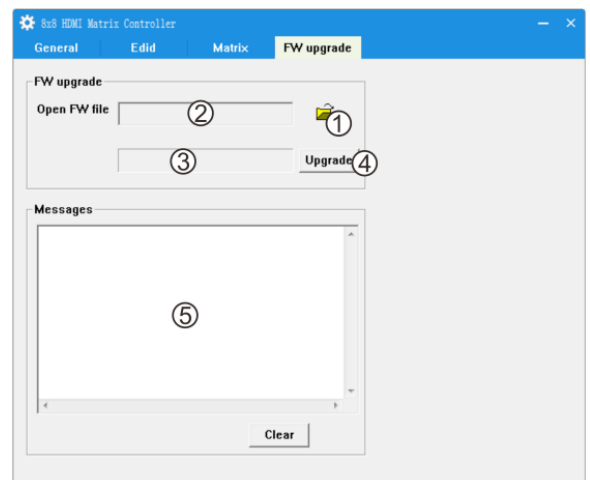

Merci d'avoir choisi le Matrix HDMI 8x8 4K LINDY avec contrôle RS232 et à distance. Cet appareil hautes performances vous offre le maximum de confort dans la distribution de signaux HDMI lorsque vous avez des sources et affichages multiples à connecter entre eux. Chacune des huit entrées HDMI peut être dirigée vers l'une des huit sorties HDMI, ainsi vos affichages peuvent afficher jusqu'à huit sources différentes en même temps. Lorsque le signal HDMI est passé au travers du Matrix, il est resynchronisé et son niveau est compensé, de sorte que le signal HDMI est régénéré en sortie pour atteindre encore 10 mètres. Le Matrix prend en charge les résolutions jusqu'au 4Kx2K@30Hz plus 1080P 3D@60Hz, il prend également en charge le contrôle indépendant de l'EDID.

Contenu de l'emballage

- Matrix HDMI 8x8 4K60
- Alimentation 12V
- Manuel LINDY
- Télécommande IR avec pile CR2025
- Equerres de montage en Rack
- Câble RS232

Spécifications

- HDMI 2.0, HDCP 1.1, compatible DVI 1.0
- Commutation des appareils via boutons en façade, télécommande IR, ou RS232/RJ45 via un ordinateur
- Prise en charge des résolutions jusqu'au 4Kx2K@60Hz, 1080P@120Hz & 1080P 3D@60Hz
- Prise en charge Deep colour: 24/30/36/48 bit
- Prise en charge LPCM 7.1CH, Dolby True HD, Dolby Digital Plus & DTS-HD Master Audio transmission
- Bande passante vidéo: 297MHz
- EDID indépendant pour tous les ports en entrée
- Affichage LCD frontal
- Peut être monté en Rack

Installation

Assurez-vous que tous les appareils soient hors tension avant d'effectuer les connexions. Une fois les connexions réalisées, mettez les appareils sous tension dans l'ordre suivant : affichages, Matrix HDMI, appareils sources.

Fonctionnement

Face avant

1. Affichage LCD: indique l'état des entrée/sortie sélectionnés
 2. Capteur IR: celui-ci devra être dégagé et visible lors de toute opération effectuée avec la télécommande IR pour commuter les appareils
 3. Bouton marche: le bouton s'allumera en vert lorsque le Matrix sera en marche et rouge si l'appareil est en veille
-

4. Bouton de verrouillage: appuyez sur le bouton une fois pour verrouiller les boutons en façade, appuyez une seconde fois pour déverrouiller les boutons. La LED s’allumera en rouge lorsque le verrouillage est actif
5. Boutons de sélection des sorties: sélectionnez A à F pour les sorties ou “All” (toutes)
6. Boutons de sélection des sorties: sélectionnez 1 à 8 pour les entrées
7. Bouton PTP: appuyez pour cloner toutes les entrées vers toutes les sorties (entrée 1 vers sortie 1, entrée 2 vers sortie 2 etc.)
8. Zone de contrôle EDID:

Menu: appuyez pour entrer dans le mode de réglage EDID

Enter: appuyez pour confirmer et enregistrer les réglages

Up: appuyez pour aller vers le haut

Down: appuyez pour aller vers le bas

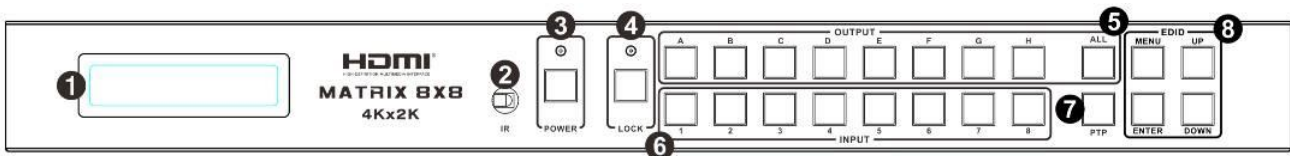

Face arrière

1. PC Control:
 - TCP/IP: Connectez un câble Ethernet actif pour le contrôle TCP/IP
 - RS232: Connectez un câble D-B9 à un PC pour le contrôle via commandes RS232
2. Ports entrée HDMI: Connectez vos sources HDMI, la LED s’allumera lorsque un signal actif est détecté
3. Ports de sortie HDMI: Connectez vos affichages HDMI, la LED s’allumera lorsque un signal actif est détecté
4. Port d’alimentation: utilisez uniquement l’alimentation fournie pour alimenter le Matrix

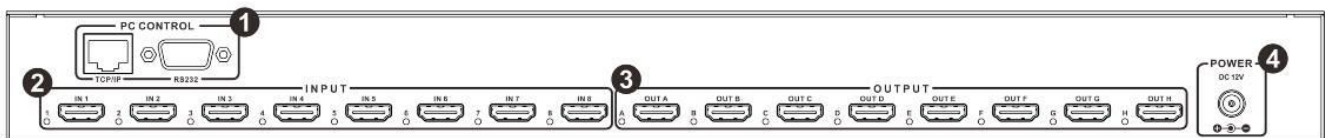

Pour contrôler le Matrix en utilisant les boutons en façade, sélectionnez la sortie de A à F ou All et sélectionnez la sortie de 1 à 8 que vous désirez afficher en sortie.
 Pour changer l’entrée EDID, appuyez sur le bouton menu et ensuite sur up/down jusqu’à trouver l’EDID recherché, puis appuyez sur enter pour entrer dans le sous-menu de port. Appuyez sur up/down pour sélectionner le port et appuyez sur enter pour enregistrer vos paramètres.

Table de mode EDID

1. Sous-menu : tableau de mode EDID

Numéro	Description EDID
1	1080i, 2CH AUDIO
2	1080i, DOLBY/DTS 5.1
3	1080i, HD AUDIO
4	1080p, 2CH AUDIO

5	1080p, DOLBY/DTS 5.1
6	1080p, HD AUDIO
7	3D,1080p, 2CH AUDIO
8	3D, 1080p,DOLBY/DTS 5.1
9	3D,1080p, HD AUDIO
10	4k*2k, 2CH AUDIO
11	4k*2k, DOLBY/DTS 5.1
12	4k*2k, HD AUDIO
13	DVI 1024x768
14	DVI 1920X1080
15	DVI 1920X1200
16	Copie de HDMI OUTPUT-A
17	Copie de HDMI OUTPUT-B
18	Copie de HDMI OUTPUT-C
19	Copie de HDMI OUTPUT-D
20	Copie de HDMI OUTPUT-E
21	Copie de HDMI OUTPUT-F
22	Copie de HDMI OUTPUT-G
23	Copie de HDMI OUTPUT-H

2. Sous-menu: sélection des ports d'entrée

Numéro	Description du port Input (entrée)
1	Input 1
2	Input 2
3	Input 3
4	Input 4
5	Input 5
6	Input 6
7	Input 7
8	Input 8
9	Input ALL (tous)

Télécommande

1. Bouton Power on/standby: appuyez sur ce bouton pour démarrer/arrêter le Matrix
2. Zone de sélection entrée (Input): sélectionnez les boutons 1 à 8, les boutons suivant/précédent permet de faire défiler les entrées
3. Zone de sélection sortie (Output): sélectionnez les boutons A à F ou All

Pour contrôler le Matrix en utilisant la télécommande IR, sélectionnez la sortie de A à F ou All et sélectionnez ensuite l'entrée de 1 à 8 que vous voulez afficher en sortie.

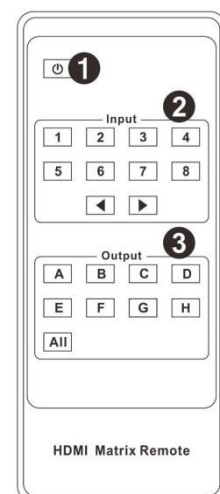

Contrôle via PC

Téléchargez le logiciel Matrix Controller à partir du site internet LINDY, vous trouverez le logiciel en faisant une recherche sous le N° Art.38153, puis sous "pilotes, logiciels...". Le logiciel se présente sous forme de fichier EXE, une fois téléchargé et décompressé vous pourrez le lancer.

Vous devez vous assurer que le Matrix est mis en œuvre et qu'il est connecté à un PC via un câble RS232 ou RJ45 sur votre réseau local (LAN) avant d'utiliser le logiciel.

Général

1. Sélectionnez le mode RS232 ou TCP
2. Sélectionnez le port COM RS232
3. Cliquez pour connecter/déconnecter PC et Matrix
4. Sélectionnez l'adresse IP du Matrix
5. Se connecter à l'adresse IP du Matrix
6. Chercher l'adresse IP du Matrix
7. Configurer les adresses IP et MAC du Matrix
8. Activer ou désactiver IR et beep
9. Zone d'affichage d'informations
10. Cliquez pour rafraîchir les données dans la zone d'affichage des informations
11. Effacer les informations affichées

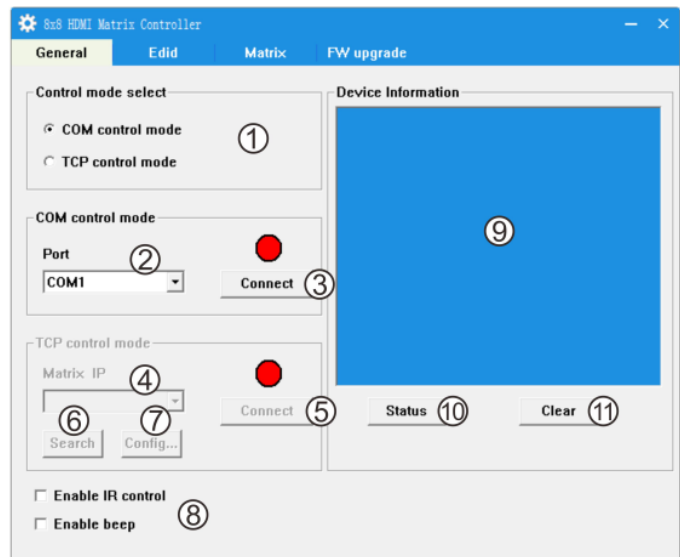

Configuration TCP

1. Sélectionnez Auto IP ou Static IP
2. Si static IP est sélectionné, entrez l'adresse IP dans cette zone.
3. Si static IP est sélectionné, entrez l'adresse MAC dans cette zone.

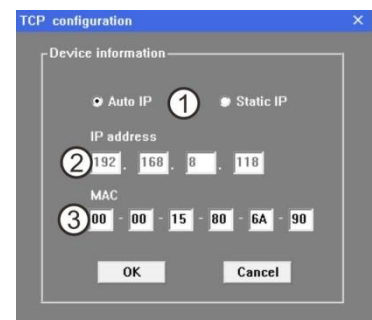

EDID

1. Cliquez sur Set lorsque vous aurez choisi le mode EDID mode (2) et le port (3)
2. Sélectionnez l'EDID à partir du menu déroulant
3. Sélectionnez le port ou "all" dans le menu déroulant
4. Cliquez sur set lorsque vous aurez choisi le port de sortie
5. Sélectionnez le port de sortie duquel vous voulez copier l'EDID
6. Sélectionnez set lorsque le choix du port de copie de l'EDID est fait

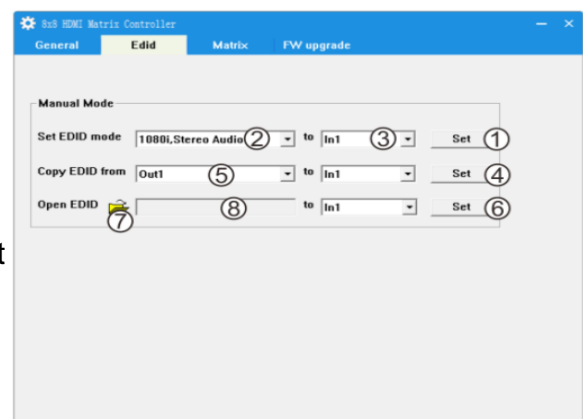

7. Cliquez pour sélectionner l'emplacement du fichier binaire EDID
8. Affiche le chemin d'accès

Matrix

1. Affiche le numéro de port d'entrée relié à cette sortie
2. Cliquez sur un nombre pour sélectionner le port d'entrée que vous voulez afficher sur cette sortie
3. Cliquez pour sélectionner le port suivant/précédent pour ce port de sortie

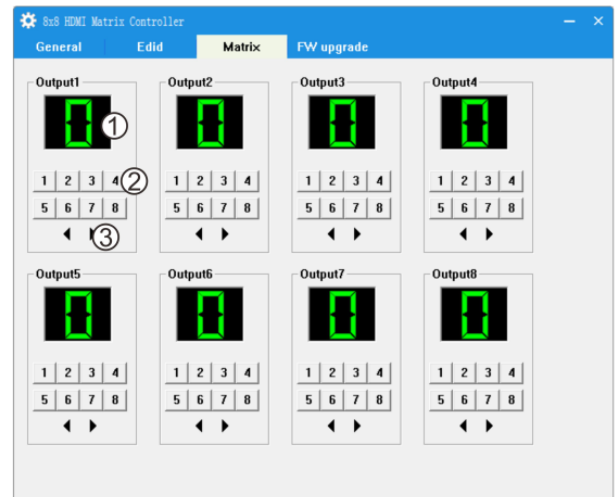

Mise à jour du firmware

1. Cliquez pour sélectionner l'emplacement du nouveau firmware (extension .fw)
2. Affiche le chemin d'accès
3. Affiche la progression de la mise à jour
4. Cliquez pour démarrer la mise à jour
5. Affiche les messages de la mise à jour logicielle
6. Efface le message de la mise à jour logicielle

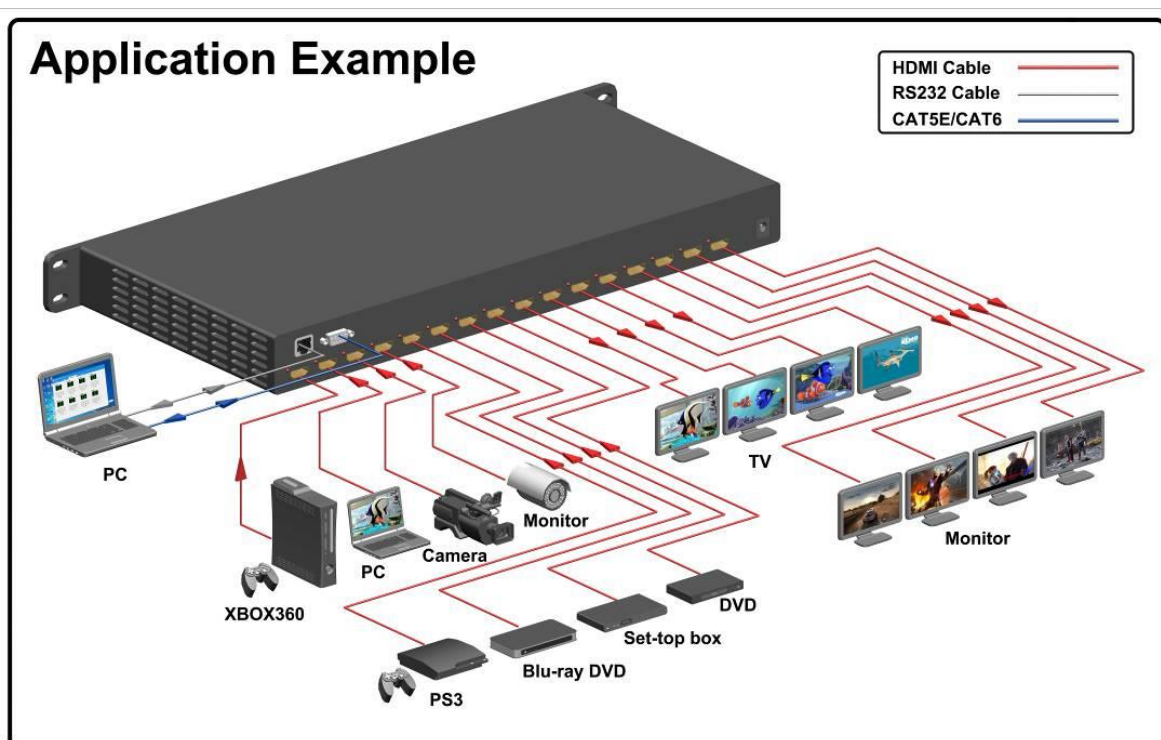
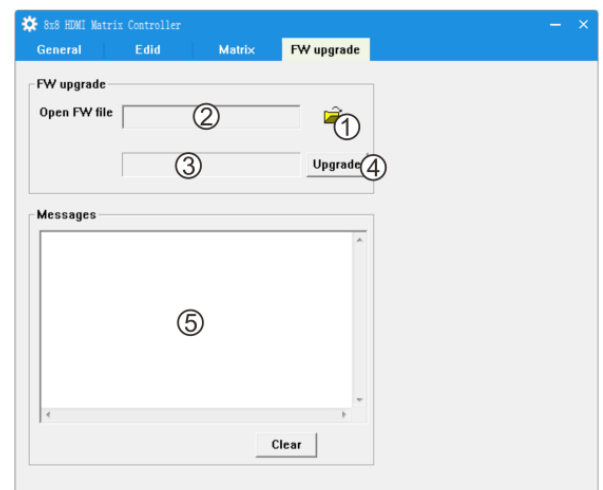

Introduzione

Grazie per aver acquistato la Matrice HDMI LINDY 8x8 4K con telecomando e controllo RS232. Questo dispositivo ad alte prestazioni vi offre la massima efficienza per la distribuzione dei segnali HDMI da più sorgenti a più schermi da interconnettere liberamente. Ognuno degli otto canali in input può essere inviato ad ognuno delle otto porte in uscita. Passando dalla matrice ogni segnale HDMI è risincronizzato e i livelli vengono riallineati in modo che in uscita possa ancora percorrere 10m di cavo fino ad arrivare allo schermo. Questa matrice supporta risoluzioni fino a 4Kx2K@30Hz e 3D fino a 1080p@60Hz con controllo indipendente dell'EDID su ciascun canale.

Contenuto della confezione

- Matrice HDMI 8x8 4K60
- Alimentatore 12V
- Manuale Utente LINDY
- Telecomando IR con batteria CR2025
- Staffe per montaggio a Rack 19"
- Cavo RS232

Caratteristiche

- Conforme alle specifiche HDMI 2.0, HDCP 1.1 e DVI 1.0
- Commutazione fra sorgenti e schermi utilizzando i pulsanti frontali, il telecomando IR o le interfacce RS232/RJ45 tramite un PC
- Supporta risoluzioni fino a 4Kx2K@60Hz, 1080P@120Hz & 1080P 3D@60Hz
- Supporto Deep colour: 24/30/36/48 bit
- Supporto Audio LPCM 7.1CH, Dolby True HD, Dolby Digital Plus & DTS-HD
- Larghezza di banda video: 297MHz
- EDID indipendente su tutte le porte in input
- Display LCD sul pannello frontale
- Installabile a Rack 19"

Installazione

Assicuratevi di aver spento tutti i dispositivi prima effettuare qualsiasi connessione. Una volta connessi tutti gli apparati accendeteli in questo ordine: schermi, Splitter/Matrici HDMI, sorgenti.

Utilizzo

Pannello Frontale

1. Display LCD: visualizza lo stato delle selezioni dei canali input/output
 2. Ricevitore IR: è il ricevitore del telecomando che va lasciato libero da ostacoli per permetterne il normale funzionamento.
 3. Pulsante Power: questo pulsante si illumina di verde quando la matrice è accesa e di rosso quanto è in modalità stand-by.
-

4. Pulsante Lock: premete una volta questo tasto per bloccare tutti i pulsanti sul pannello frontale e premetelo nuovamente per sbloccarli. Il relativo led si illuminerà di rosso a tasti bloccati.
5. Pulsanti di selezione Output: Seleziona le uscite A-H o "All" (tutti)
6. Pulsanti di selezione Input: Seleziona gli ingressi 1-8
7. Pulsante PTP: premete questo pulsante per connettere ciascun ingresso alla corrispondente uscita (Ingresso 1 all'uscita 1, ingresso 2 all'uscita 2, ecc...)
8. Area controllo EDID:

Menu: Entra nella modalità impostazione EDID

Enter: Premere per confermare e salvare le impostazioni

Up: Premere per spostarsi in alto nel menù

Down: Premere per spostarsi in basso nel menù

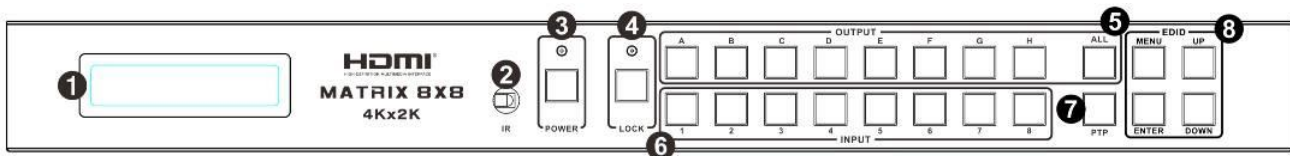

Pannello Posteriore

1. PC Control:

TCP/IP: collegata con un cavo Ethernet consente il controllo via TCP/IP

RS232: collegata con un cavo Sub-D 9 poli ad un PC permette il controllo via porta seriale RS232

2. Porte HDMI Input: collegate qui le vostre sorgenti HDMI ed il relativo LED si illuminerà quando un segnale valido verrà rilevato.
3. Porte HDMI Output: collegate qui i vostri schermi HDMI ed il relativo LED si illuminerà quando un segnale valido verrà rilevato.
4. Porta Power: da collegare solo all'alimentatore incluso nella confezione.

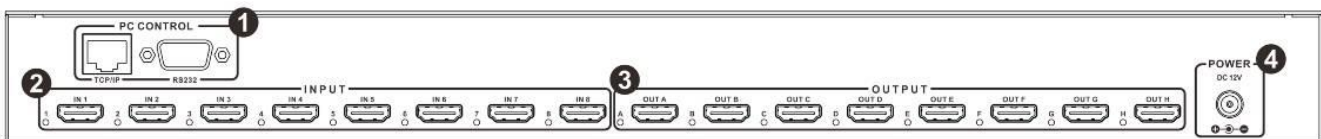

Per controllare la matrice utilizzando i pulsanti frontali per prima cosa selezionate un uscita (A-H o "All") tramite il pulsante dedicato e poi l'ingresso (1-8) da visualizzare sulla e sulle uscite prescelte.

Per modificare l'EDID di un ingresso premete il pulsante Menù e poi utilizzate i tasti Up/Down per raggiungere l'EDID prescelto e poi premete Enter per accedere al sottomenù della porte. Utilizzate ancora i tasti Up/Down per selezionare la porta su cui impostare l'EDID prescelto e premete

Tabella Modalità EDID

1. Sottomenù: Tabella modalità EDID

Numero	Descrizione EDID
1	1080i, 2CH AUDIO
2	1080i, DOLBY/DTS 5.1
3	1080i, HD AUDIO
4	1080p, 2CH AUDIO

5	1080p, DOLBY/DTS 5.1
6	1080p, HD AUDIO
7	3D,1080p, 2CH AUDIO
8	3D, 1080p,DOLBY/DTS 5.1
9	3D,1080p, HD AUDIO
10	4k*2k, 2CH AUDIO
11	4k*2k, DOLBY/DTS 5.1
12	4k*2k, HD AUDIO
13	DVI 1024x768
14	DVI 1920X1080
15	DVI 1920X1200
16	Copia dalla porta HDMI in uscita A
17	Copia dalla porta HDMI in uscita B
18	Copia dalla porta HDMI in uscita C
19	Copia dalla porta HDMI in uscita D
20	Copia dalla porta HDMI in uscita E
21	Copia dalla porta HDMI in uscita F
22	Copia dalla porta HDMI in uscita G
23	Copia dalla porta HDMI in uscita H

2. Sottomenù: Selezione Porta Input

Numero	Descrizione porta Input
1	Input 1
2	Input 2
3	Input 3
4	Input 4
5	Input 5
6	Input 6
7	Input 7
8	Input 8
9	Input ALL

Telecomando

1. Power on/standby: Premete questo pulsante per accendere e spegnere la matrice.
2. Area Selezione Input: Selezionate le sorgenti con i pulsanti 1-8, le frecce permettono di passare in sequenza da una sorgente all'altra.
3. Area Selezione Output: Seleziona le sorgenti A-H o "All"

Per controllare la matrice utilizzando il telecomando selezionate prima l'uscita (A-H o All) e poi selezionate la sorgente (1-8) che volete visualizzare sull'uscita corrispondente.

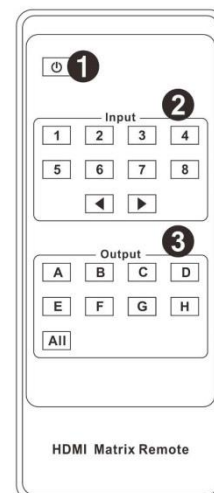

Controllo via PC

Scaricate il software Matrix Controller dal sito LINDY che può essere velocemente rintracciato ricercando il numero articolo 38153 e andando nella sezione download della pagina del

prodotto. Il software è un file EXE, una volta scaricato estraetelo dall'archivio e lanciatelo facendo doppio click sul file stesso. Prima di lanciarlo assicuratevi però di aver collegato la matrice al PC con un cavo RS232 o tramite rete collegandola con un cavo RJ45 alla stessa LAN del computer che state utilizzando.

Generale

1. Seleziona la modalità di controllo RS232 o TCP
2. Seleziona la porta COM RS232
3. Fate Click per collegare e scollegare il PC dalla matrice
4. Seleziona l'indirizzo IP della matrice
5. Lancia la connessione all'indirizzo IP indicato
6. Cerca l'indirizzo IP della matrice
7. Configura l'indirizzo IP e MAC della matrice
8. Abilita o disabilita il telecomando e il segnale acustico di conferma
9. Area di visualizzazione informazioni sulla
10. Fate Click per aggiornare i dati nell' Area informazioni
11. Cancella le informazioni nell'area informazioni.

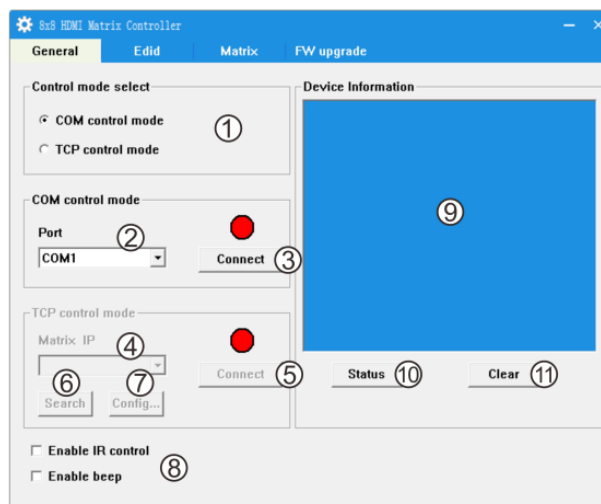

Configurazione TCP

1. Seleziona Auto IP (DHCP) o Static IP
2. Se selezionate Static IP indicate qui l'indirizzo IP prescelto.
3. Se selezionate Static IP, indicate qui l'indirizzo MAC

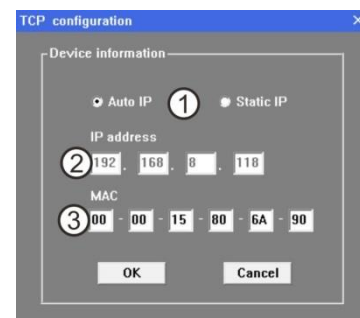

EDID

1. Fate Click su Set quando avete scelto la modalità EDID (2) e la porta (3)
2. Seleziona la modalità EDID dal menù a discesa
3. Seleziona la porta in ingresso (o "all" - tutte) dal menù a discesa
4. Fate Click una volta scelta l'uscita da cui copiare l'EDID
5. Seleziona la porta in uscita (output) da cui copiare l'EDID
6. Fate Click una volta che avrete selezionato la sorgente da cui scaricare l'EDID
7. Fate Click per selezionare il percorso dove è salvato il file binario di definizione dell'EDID
8. Mostra il percorso del Display

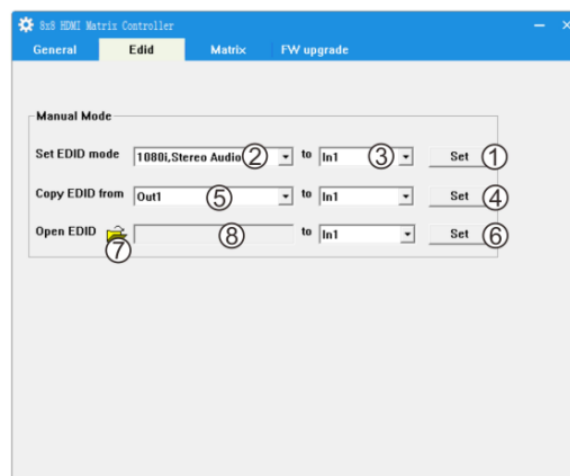

Matrix

1. Mostra l'ingresso correntemente selezionato per questo Output
2. Fate click su uno dei numeri per selezionare il corrispondente ingresso da visualizzare su questa uscita
3. Fate Click sulle frecce per selezionare la sorgente precedente o successiva a quella selezionata e visualizzarla su questa uscita.

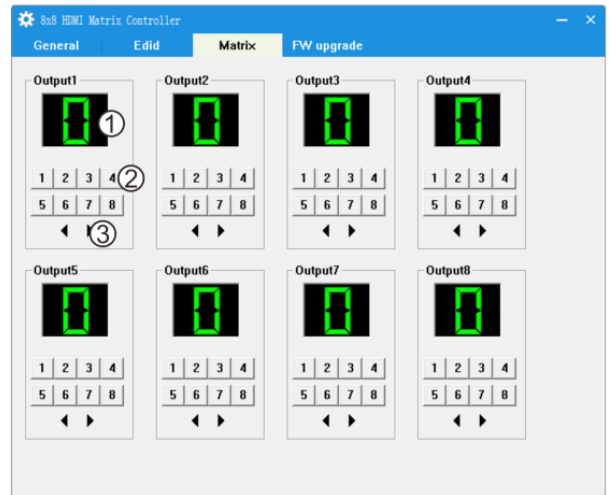

FW Upgrade

1. Fate Click per selezionare il percorso contenente il file del firmware (estensione .fw) da caricare
2. Mostra il percorso selezionato
3. Mostra lo stato di caricamento del nuovo firmware
4. Fate Click per avviare il caricamento del firmware
5. Mostra i messaggi di stato durante il caricamento del firmware
6. Cancella i messaggi visualizzati durante il caricamento del firmware

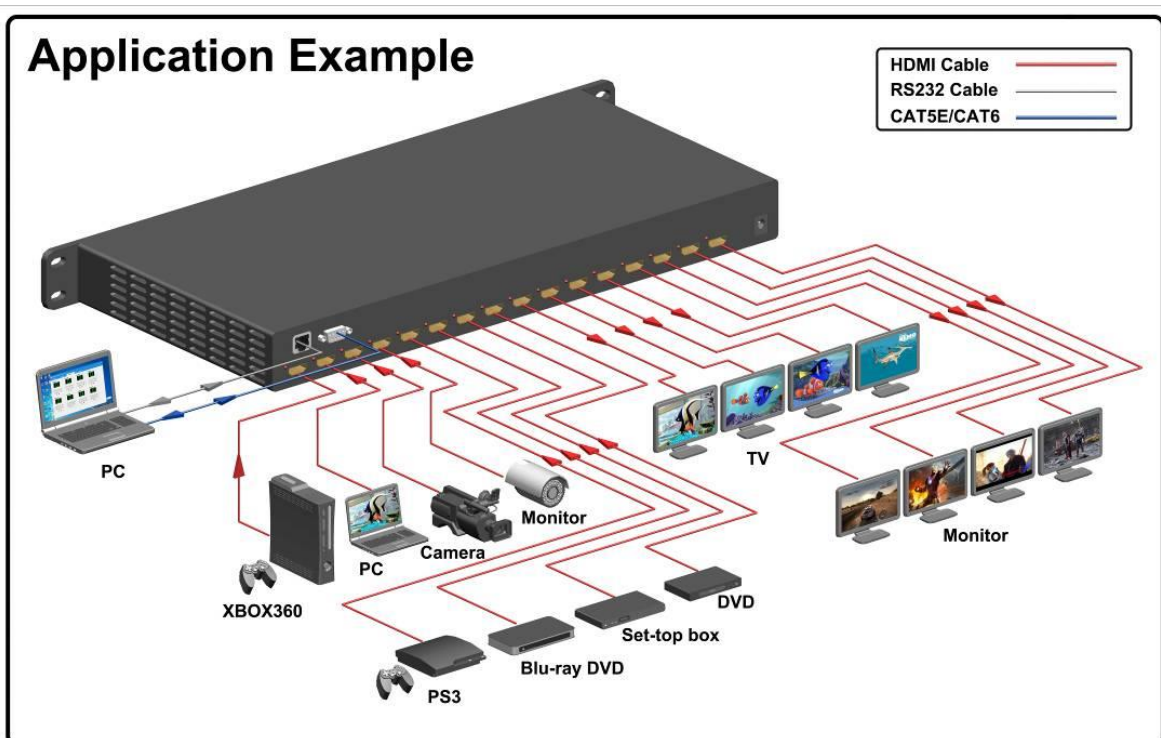
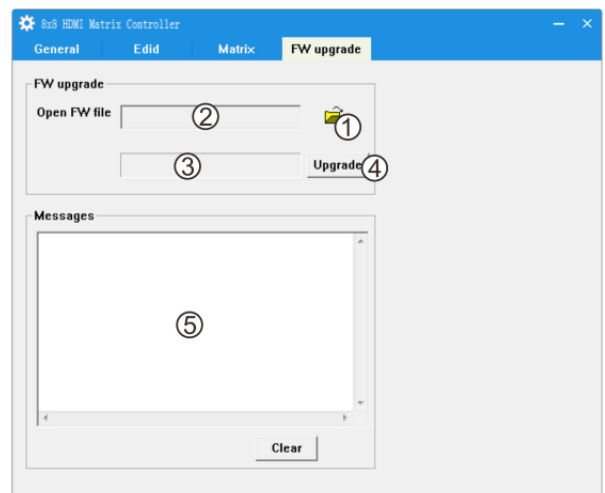

CE/FCC Statement

CE Certification

This equipment complies with the requirements relating to Electromagnetic Compatibility Standards EN55022/EN55024 and the further standards cited therein. It must be used with shielded cables only. It has been manufactured under the scope of RoHS compliance.

CE Konformitätserklärung

Dieses Produkt entspricht den einschlägigen EMV Richtlinien der EU für IT-Equipment und darf nur zusammen mit abgeschirmten Kabeln verwendet werden.

Diese Geräte wurden unter Berücksichtigung der RoHS Vorgaben hergestellt.

Die formelle Konformitätserklärung können wir Ihnen auf Anforderung zur Verfügung stellen

FCC Certification

This equipment has been tested and found to comply with the limits for a Class B digital device, pursuant to part 15 of the FCC Rules. These limits are designed to provide reasonable protection against harmful interference in a residential installation.

You are cautioned that changes or modification not expressly approved by the party responsible for compliance could void your authority to operate the equipment.

This device complies with part 15 of the FCC Rules.

Operation is subject to the following two conditions:

1. This device may not cause harmful interference, and
2. This device must accept any interference received, including interference that may cause undesired operation.

LINDY Herstellergarantie – Hinweis für Kunden in Deutschland

LINDY gewährt für dieses Produkt über die gesetzliche Regelung in Deutschland hinaus eine zweijährige Herstellergarantie ab Kaufdatum. Die detaillierten Bedingungen dieser Garantie finden Sie auf der LINDY Website aufgelistet bei den AGBs.

Hersteller / Manufacturer (EU):

LINDY-Elektronik GmbH
Markircher Str. 20
68229 Mannheim
GERMANY
Email: info@lindy.com , T: +49 (0)621 470050

LINDY Electronics Ltd
Sadler Forster Way
Stockton-on-Tees, TS17 9JY
United Kingdom
postmaster@lindy.co.uk , T: +44 (0)1642 754000

Recycling Information



WEEE (Waste of Electrical and Electronic Equipment), Recycling of Electronic Products

Europe, United Kingdom

In 2006 the European Union introduced regulations (WEEE) for the collection and recycling of all waste electrical and electronic equipment. It is no longer allowable to simply throw away electrical and electronic equipment. Instead, these products must enter the recycling process.

Each individual EU member state has implemented the WEEE regulations into national law in slightly different ways. Please follow your national law when you want to dispose of any electrical or electronic products. More details can be obtained from your national WEEE recycling agency.

Germany / Deutschland

Die Europäische Union hat mit der WEEE Direktive Regelungen für die Verschrottung und das Recycling von Elektro- und Elektronikprodukten geschaffen. Diese wurden im Elektro- und Elektronikgerätegesetz – ElektroG in deutsches Recht umgesetzt. Dieses Gesetz verbietet das Entsorgen von entsprechenden, auch alten, Elektro- und Elektronikgeräten über die Hausmülltonne! Diese Geräte müssen den lokalen Sammelsystemen bzw. örtlichen Sammelstellen zugeführt werden! Dort werden sie kostenlos entgegen genommen. Die Kosten für den weiteren Recyclingprozess übernimmt die Gesamtheit der Gerätehersteller.

France

En 2006, l'union Européenne a introduit la nouvelle réglementation (DEEE) pour le recyclage de tout équipement électrique et électronique.

Chaque Etat membre de l' Union Européenne a mis en application la nouvelle réglementation DEEE de manières légèrement différentes. Veuillez suivre le décret d'application correspondant à l'élimination des déchets électriques ou électroniques de votre pays.

Italy

Nel 2006 l'unione europea ha introdotto regolamentazioni (WEEE) per la raccolta e il riciclo di apparecchi elettrici ed elettronici. Non è più consentito semplicemente gettare queste apparecchiature, devono essere riciclate. Ogni stato membro dell' EU ha tramutato le direttive WEEE in leggi statali in varie misure. Fare riferimento alle leggi del proprio Stato quando si dispone di un apparecchio elettrico o elettronico.

Per ulteriori dettagli fare riferimento alla direttiva WEEE sul riciclaggio del proprio Stato.

LINDY No. 38153

1st Edition, July 2016

www.lindy.com



Tested to Comply with
FCC Standards
For Home and Office Use!